

Varenummer: 203502703350NI

Beskrivelse: E+G Udligningsenhed GN 350.2-70-33-50-NI

Mål

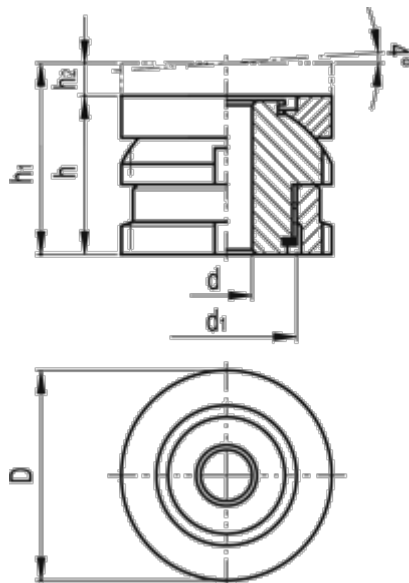

C-skruenøgle DIN 1810 = A68-75
d = 33
D = 70
d1 = M50x1.5
For skrue = M30
h = 50
h1 = 60
h2 = 10

Max. statisk belastning (kN) = 225
Statisk forbelastning (kN) = 20.6
Vægt (g) = 518